

平成29年度岩手県新人大会バドミントン競技タイムテーブル

<11月18日(土)>

コート	1	2	3	4	5	6	7	8	9	10	11	12
<女子団体練習時間>												
8:05	胆沢	繫	平泉	和賀西	山田	川崎	南城	見前	矢巾	矢沢	大原	水沢南
8:13	乙部	遠野	唐丹	侍浜	江釣子	黒石野	雫石	北上	室根	城西	矢巾北	東和
8:21	普代	江刺東	大槌学園	厨川	赤崎	見前南	前沢	沢内	千厩	釜石	江刺第一	滝沢南
8:29	石鳥谷	北陵	東山									
<男子団体練習時間>												
8:37	滝沢南	下小路	衣川	久慈	東和	千厩	江釣子	大平	東水沢	湯口	見前南	遠野
8:45	花泉	城西	石鳥谷	雫石	前沢	矢巾	厨川	釜石	川崎	金ヶ崎	飯豊	
9:00	開 会 式											
9:40	GT1	GT2	GT3	GT4	GT5	GT6	GT7	BT1	BT2	BT3	BT4	BT5
	BT6	BT7	GT9	GT10	GT11	GT13	GT14	GT17	GT18	GT21	GT22	GT8
	GT12	GT15	GT16	GT19	GT20	GT23	BT8	BT9	BT10	BT11	BT12	BT13
	BT14	BT15	GT24	GT25	GT26	GT27	GT28	GT29	GT30	GT31	BT16	BT17
	BT18	BT19	GT32	GT33	GT34	GT35						
	BT20	BT20	BT20			BT21	BT21	BT21				
	GT36	GT36	GT36			GT37	GT37	GT37				

※二重枠内(GT9~GT23)は順番に注意して下さい。

<11月19日(日)>

コート	1	2	3	4	5	6	7	8	9	10	11	12
8:05	男子 個人戦参加選手練習時間											
8:10	女子 個人戦参加選手練習時間											
8:15	団体戦決勝・シード順位決定戦参加選手練習時間											
8:30	BT22	BT22	BT22	BT23	BT23	BT23	GT38	GT38	GT38	GT39	GT39	GT39
	BS1	BS2	BS3	BS4	BS5	BD1	BD2	BD3	GS1	GS2	GS3	GS4
	GS5	GS6	GS7	GS8	GS9	GS10	GS11	GS12	GS13	GS14	GS15	GS16
	GD1	GD2	GD3	GD4	GD5	GD6	GD7	GD8	GD9	GD10	GD11	GD12
	GD13	GD14	BS6	BS7	BS8	BS9	BS10	BS11	BS12	BS13	BD4	BD5
	BD6	BD7	BD8	BD9	BD10	BD11	GS17	GS18	GS19	GS20	GS21	GS22
	GS23	GS24	GD15	GD16	GD17	GD18	GD19	GD20	GD21	GD22	BS14	BS15
	BS16	BS17	BD12	BD13	BD14	BD15	GS25	GS26	GS27	GS28	GD23	GD24
	GD25	GD26										
	BS18	BS19	BD16	BD17					GS29	GS30	GD27	GD28
		BS20	BD18		BS21	BD19	GS32	GD30		GS31	GD29	
16:00	閉 会 式											

* 試合は空いたコートから試合番号順に入れるもの(流し込み方式)とします。

* 試合前のコート練習は初戦のみ設けます。(団体戦は種目ごとに2分、個人戦は3分)

* 試合前のコート練習については本部(主審)の指示に従って行ってください。

男子団体 (BT)

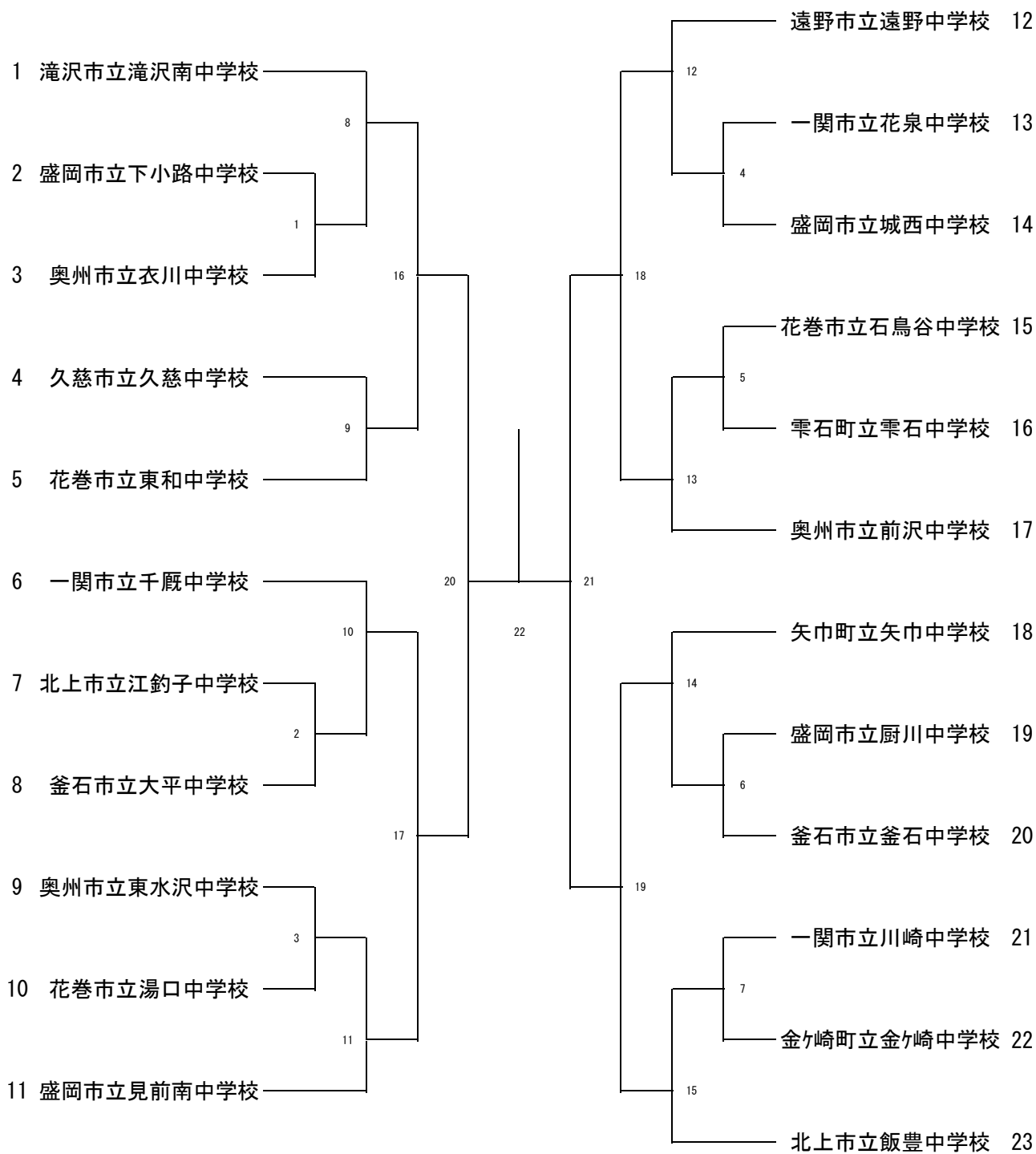

シード順位決定戦



女子団体 (GT)

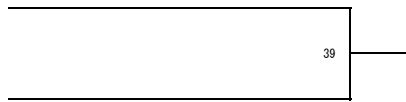
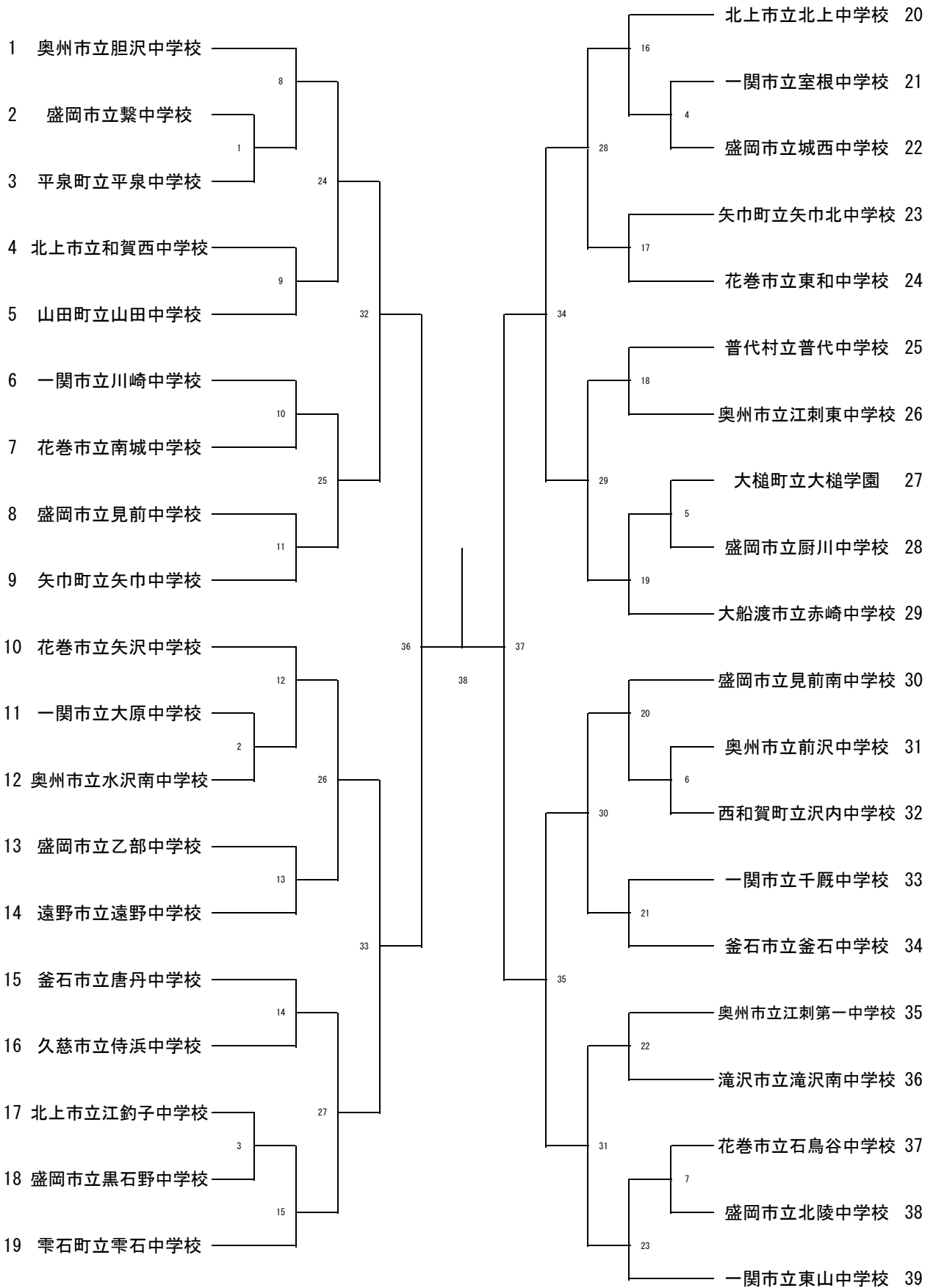

男子シングルス

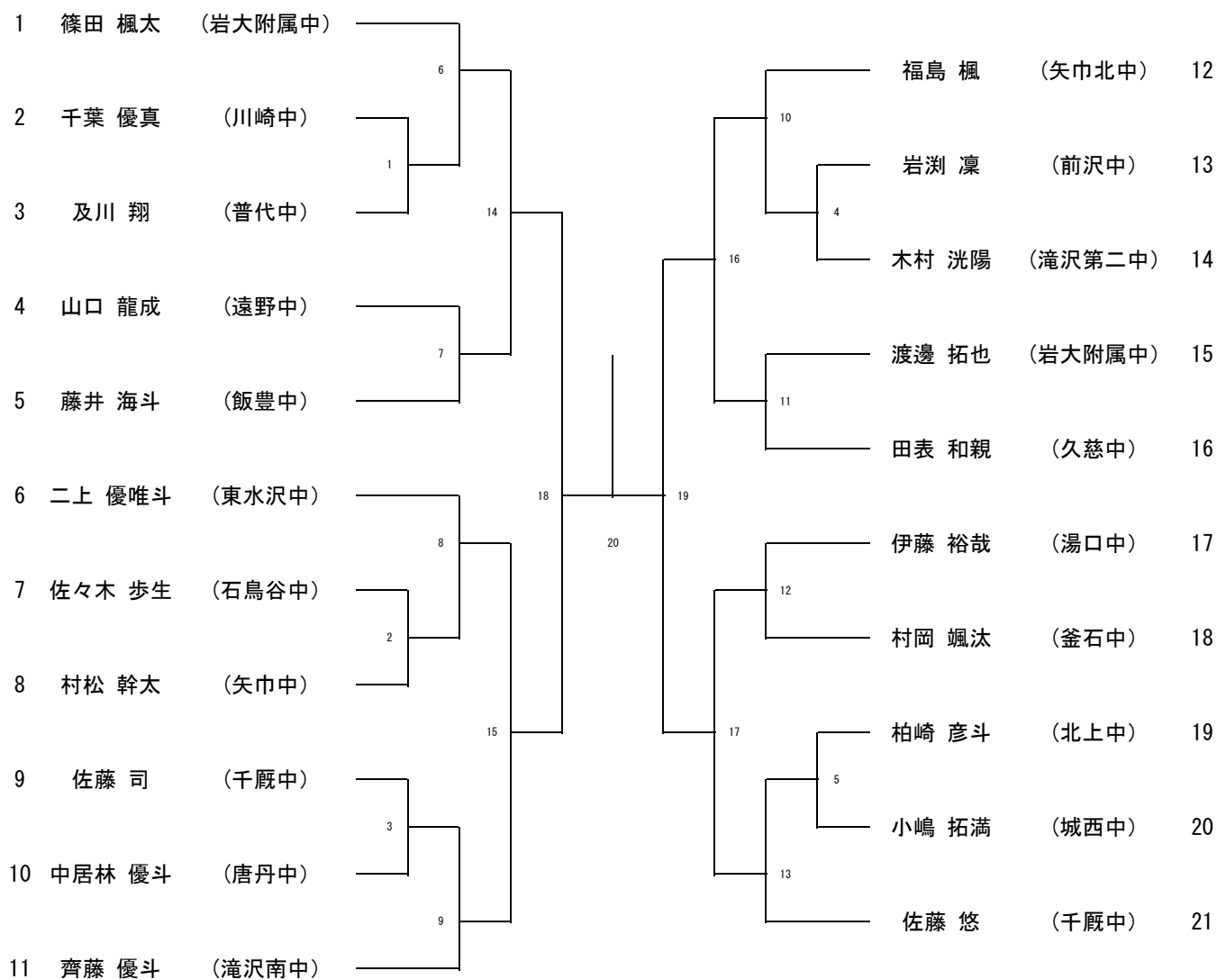

シード順位決定戦



男子ダブルス

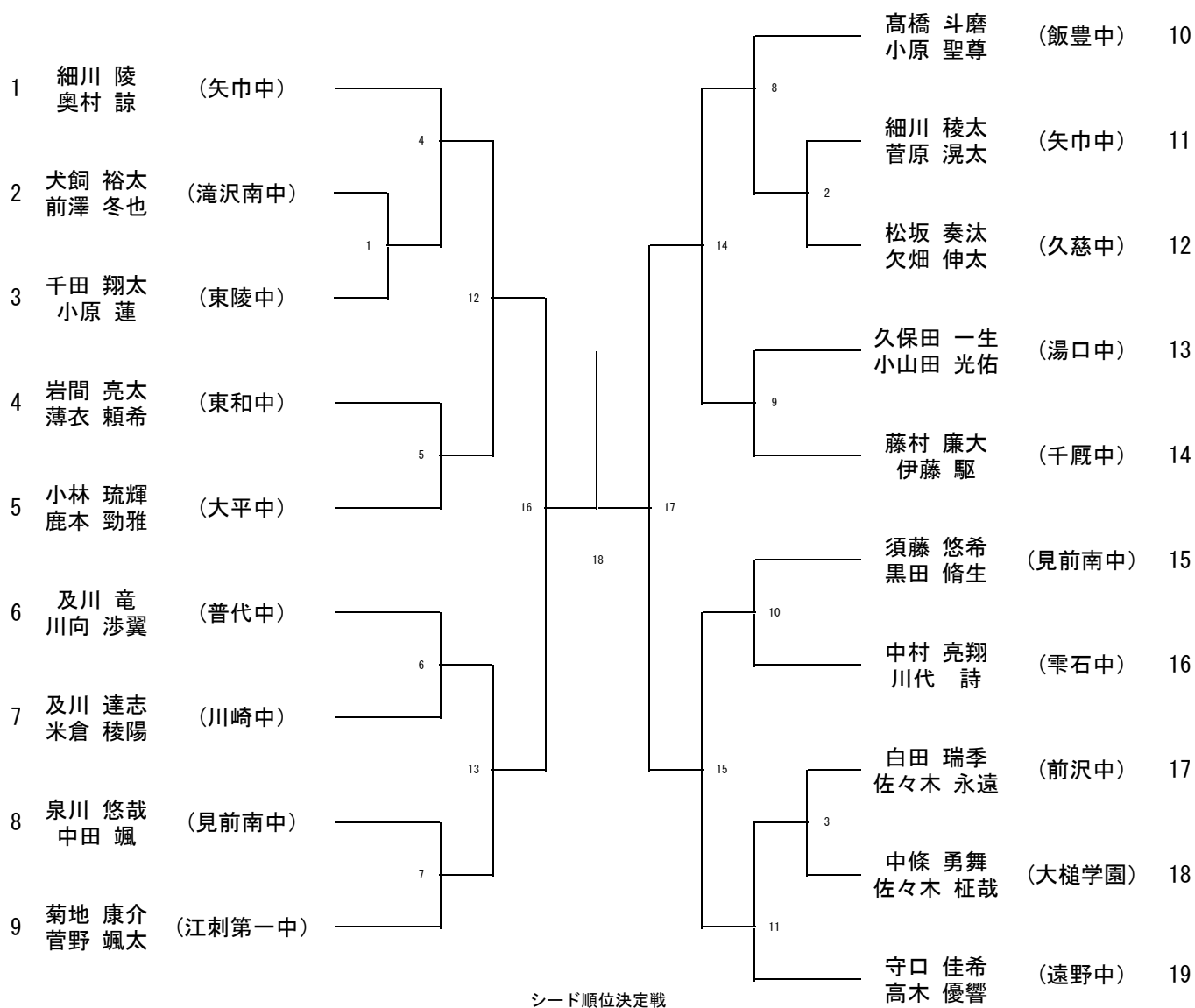

女子シングルス

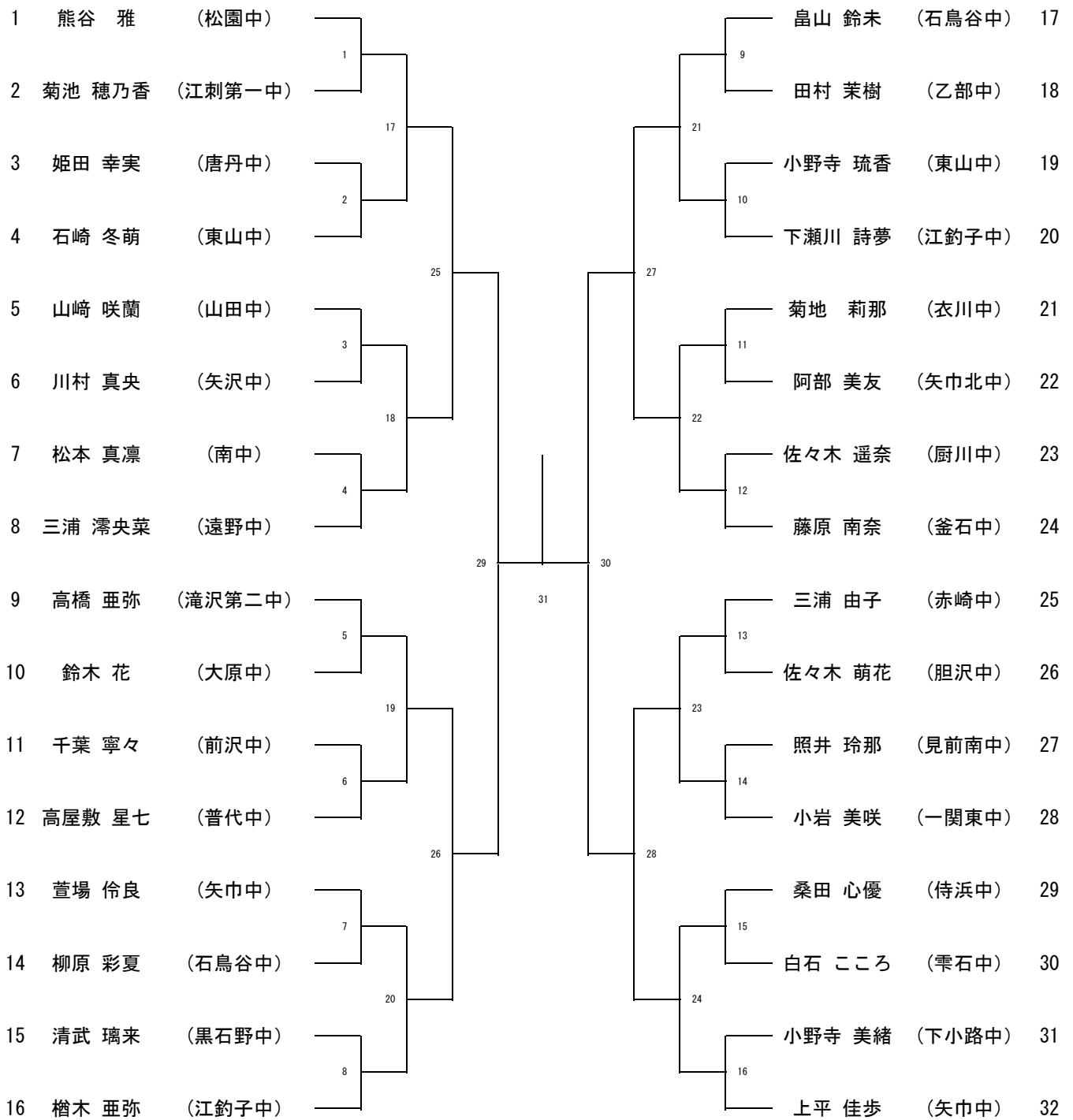

シード順位決定戦

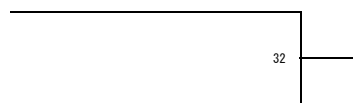

女子ダブルス

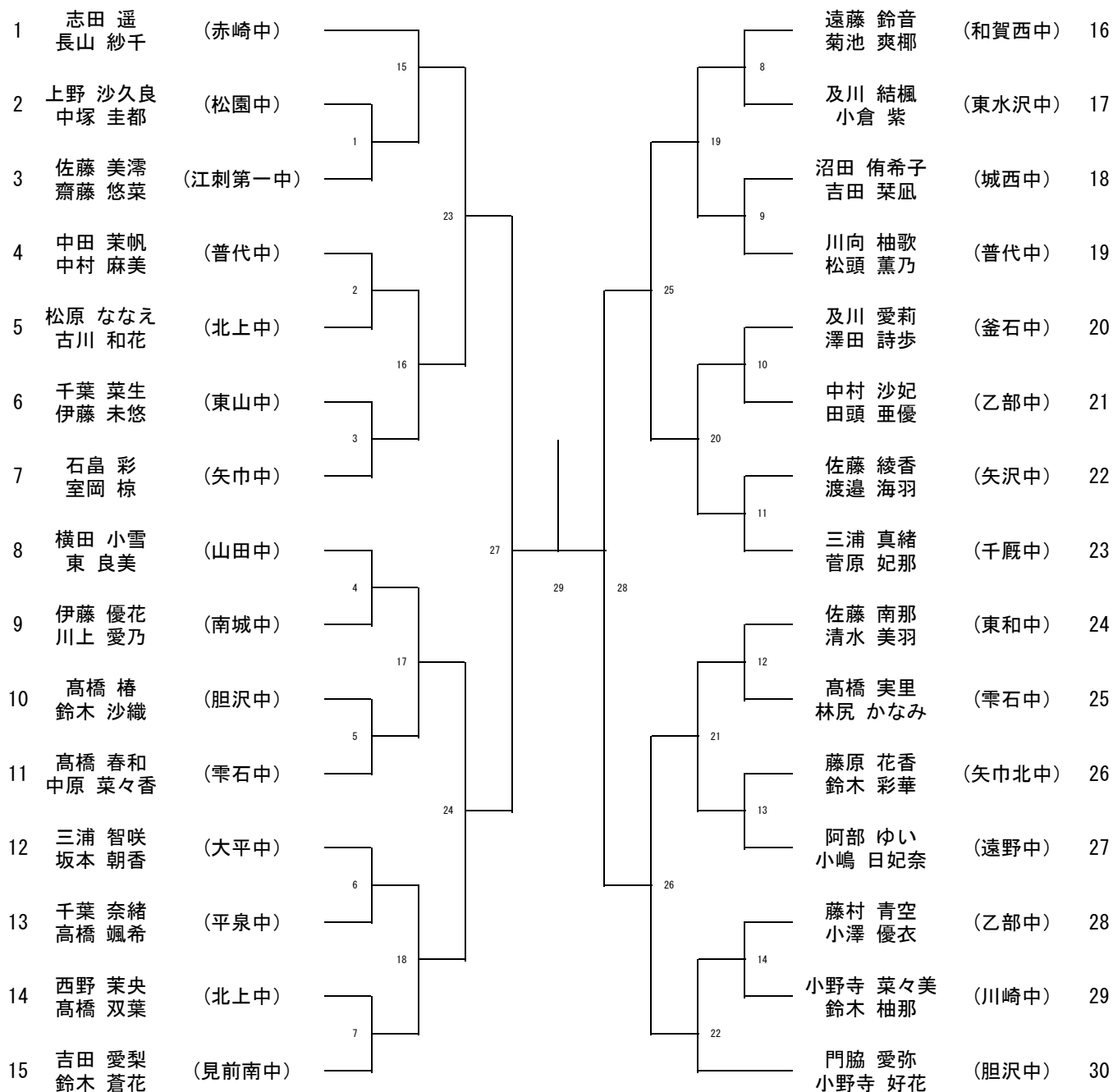

シード順位決定戦

