

平成29年度 第38回岩手県中学校新人大会 柔道競技 大会結果

期日：平成29年11月18日(土)～19日(日)

会場：久慈市民体育館

【男子団体】

順位	学校名
1位	盛岡市立大宮中学校
2位	花巻市立花巻中学校
3位	宮古市立宮古西中学校
3位	北上市立南中学校

【女子団体】

順位	学校名
1位	花巻市立石鳥谷中学校
2位	久慈市立長内中学校
3位	山田町立山田中学校
3位	大船渡市立第一中学校

【男子個人】

階級	順位	氏名	学校名	学年
50kg級	1位	佐々木 俊 輔	金ヶ崎	2
	2位	千葉 虹 空	磐井	2
	3位	篠澤 宏 樹	山田	2
	3位	及川 弘 倫	釜石	2
55kg級	1位	藤原 太 耀	花巻	2
	2位	小屋畑 公 太	長内	2
	3位	安部 将 矢	北上南	2
	3位	佐藤 希 空	高田一	2
60kg級	1位	加賀 壮 真	北上南	2
	2位	伊藤 匠	宮古一	2
	3位	宮田 修 斗	大宮	2
	3位	小向 智 也	仙北	1
66kg級	1位	岩沼 唯 翔	花泉	2
	2位	千田 淳 貴	水沢	2
	3位	千葉 蒼 竜	大船渡一	1
	3位	土屋 琉 空	高田一	2
73kg級	1位	梁 瀨 真 弘	乙部	2
	2位	岩 渕 優 人	磐井	2
	3位	金田 准 季	千厩	2
	3位	後藤 天 稀	江釣子	1
81kg級	1位	水沼 勝 生	滝沢	2
	2位	藤原 幹 太	仙北	2
	3位	伊藤 聖 琉	大宮	2
	3位	澤口 悠 聖	九戸	2
90kg級	1位	伊藤 大 峰	大迫	2
	2位	吉田 蓮	盛岡河南	2
	3位	熊谷 恒 汰	越喜来	2
	3位	高橋 洸 士郎	江釣子	2
90kg超級	1位	菅原 汰 良	花巻	2
	2位	小田島 紘 己	北上南	2
	3位	副島 隆 太	侍浜	2
	3位	澤 舘 樹	大槌	2

【女子個人】

階級	順位	氏名	学校名	学年
40kg級	1位	山本 星 空	盛岡河南	1
	2位	中島 羽 南	花巻	2
	3位	菊池 愛 海	宮古河南	2
	3位	和田 麻 美	大船渡	1
44kg級	1位	高田 あさ陽	大宮	1
	2位	久松 美 翔	長内	2
	3位	渡邊 紗 良	西南	1
	3位	照井 優 愛	南城	2
48kg級	1位	吉田 に こ	見前南	2
	2位	金子 紗 来	大宮	2
	3位	瀬川 佳 那	花巻	1
	3位	坂本 い と	大船渡	2
52kg級	1位	藤澤 杏 瑚	大宮	1
	2位	山坂 希 紀	滝沢	2
	3位	荒田 葉 月	山田	2
	3位	吉田 知 世	石鳥谷	2
57kg級	1位	菅野 蓮 未	石鳥谷	2
	2位	日形井 絢 音	長内	2
	3位	伊藤 桜 空	東和	2
	3位	澤田 実 穂	矢沢	2
63kg級	1位	佐々木 萌	胆沢	2
	2位	佐藤 風 佳	磐井	2
	3位	岩 渕 かりん	磐井	1
	3位	嶋原 華 恋	滝沢二	1
70kg級	1位	千葉 むつみ	北上	1
	2位	熊谷 李 美	越喜来	2
	3位	高村 優 海	福岡	1
	3位	千葉 華 月	見前南	2
70kg超級	1位	湯澤 舞	飯岡	2
	2位	伊藤 レ ナ	磐井	1
	3位	小笠原 和 泉	東和	1
	3位	小原 明 里	江釣子	1

平成29年度 第38回岩手県中学校新人大会 柔道競技 団体試合結果

男子 準決勝

学校名	花巻市立花巻中学校	②	決まり技	2	北上市立南中学校
先鋒	菊池涼輝		上四方固	○	安部将矢
次鋒	藤原太耀	○	背負投		佐藤大豪
中堅	見當海心		技有優勢	○	加賀壮真
副将	佐々木諒大	○	小外刈		野呂仁之介
大将	菅原汰良		引分		小田島紘己

学校名	盛岡市立大宮中学校	5	決まり技	0	宮古市立宮古西中学校
先鋒	澤田悠羽	○	内股		三浦健輝
次鋒	今野隆典	○	内股		栗原蓮
中堅	宮田修斗	○	小外刈		内藤偉織
副将	伊藤聖琉	○	小外刈		佐々木康太
大将	藤村浩一	○	袈裟固		澤詠人

男子 決勝

学校名	花巻市立花巻中学校	2	決まり技	②代	盛岡市立大宮中学校
先鋒	菊池涼輝		横四方固	○	澤田悠羽
次鋒	藤原太耀	○	肩固		今野隆典
中堅	見當海心	○	袈裟固		宮田修斗
副将	佐々木諒大		内股	○	伊藤聖琉
大将	菅原汰良		引分		藤村浩一
代表	菅原汰良		反則勝	○	伊藤聖琉

女子 準決勝

学校名	大船渡市立第一中学校	0	決まり技	2	久慈市立長内中学校
先鋒			不戦勝	○	久松美翔
中堅	千葉紗織		引分		大沢美春
大将	菊池陽季		大外刈	○	日形井絢音

学校名	山田町立山田中学校	1	決まり技	①代	花巻市立石鳥谷中学校
先鋒	荒田葉月	○	大外刈		小森林莉緒
中堅	箱石花		引分		吉田知世
大将	佐々木麻央		内股	○	菅野蓮未
代表	箱石花		技有優勢	○	菅野蓮未

女子 決勝

学校名	久慈市立長内中学校	1	決まり技	2	花巻市立石鳥谷中学校
先鋒	久松美翔	○	大外刈		小森林莉緒
中堅	大沢美春		技有優勢	○	吉田知世
大将	日形井絢音		技有優勢	○	菅野蓮未

平成29年度 第38回岩手県中学校新人大会 柔道競技 個人試合結果

男子 50kg級

	選手名	学校名	勝敗	決まり技	勝敗	学校名	選手名
準決勝	篠澤 宏樹	山田		技有優勢	○	金ヶ崎	佐々木 俊輔
	及川 弘倫	釜石		技有優勢	○	磐井	千葉 虹空
決勝	佐々木 俊輔	金ヶ崎	○	縦四方固		磐井	千葉 虹空

男子 55kg級

	選手名	学校名	勝敗	決まり技	勝敗	学校名	選手名
準決勝	佐藤 希空	高田一		大外返	○	長内	小屋畑 公太
	安部 将矢	北上南		横四方固	○gs	花巻	藤原 太耀
決勝	小屋畑 公太	長内		背負投	○	花巻	藤原 太耀

男子 60kg級

	選手名	学校名	勝敗	決まり技	勝敗	学校名	選手名
準決勝	伊藤 匠	宮古一	○	支釣込足		仙北	小向 智也
	宮田 修斗	大宮		技有優勢	○gs	北上南	加賀 壮真
決勝	伊藤 匠	宮古一		背負投	○gs	北上南	加賀 壮真

男子 66kg級

	選手名	学校名	勝敗	決まり技	勝敗	学校名	選手名
準決勝	土屋 琉空	高田一		技有優勢	○	水沢	千田 淳貴
	千葉 蒼竜	大船渡一		技有優勢	○	花泉	岩沼 唯翔
決勝	千田 淳貴	水沢		大腰	○	花泉	岩沼 唯翔

男子 73kg級

	選手名	学校名	勝敗	決まり技	勝敗	学校名	選手名
準決勝	岩淵 優人	磐井	○gs	技有優勢		江釣子	後藤 天稀
	金田 准季	千厩		送襟絞	○gs	乙部	梁瀬 真弘
決勝	岩淵 優人	磐井		技有優勢	○	乙部	梁瀬 真弘

男子 81kg級

	選手名	学校名	勝敗	決まり技	勝敗	学校名	選手名
準決勝	水沼 勝生	滝沢	○	払腰		大宮	伊藤 聖琉
	澤口 悠聖	九戸		袈裟固	○	仙北	藤原 幹太
決勝	水沼 勝生	滝沢	○	小外掛		仙北	藤原 幹太

男子 90kg級

	選手名	学校名	勝敗	決まり技	勝敗	学校名	選手名
準決勝	伊藤 大峰	大迫	○	横四方固		越喜来	熊谷 恒汰
	吉田 蓮	盛岡河南	○	横四方固		江釣子	高橋 洸士郎
決勝	伊藤 大峰	大迫	○	横四方固		盛岡河南	吉田 蓮

男子 90kg超級

	選手名	学校名	勝敗	決まり技	勝敗	学校名	選手名
準決勝	澤舘 樹	大槌		大内刈	○	北上南	小田島 紘己
	菅原 汰良	花巻	○	大内刈		侍浜	副島 隆太
決勝	小田島 紘己	北上南		技有優勢	○gs	花巻	菅原 汰良

平成29年度 第38回岩手県中学校新人大会 柔道競技 個人試合結果

女子 40kg級

	選手名	学校名	勝敗	決まり技	勝敗	学校名	選手名
準決勝	山本 星空	盛岡河南	○gs	技有優勢		宮古河南	菊池 愛海
	和田 麻美	大船渡		袈裟固	○	花巻	中島 羽南
決勝	山本 星空	盛岡河南	○	技有優勢		花巻	中島 羽南

女子 44kg級

	選手名	学校名	勝敗	決まり技	勝敗	学校名	選手名
準決勝	高田 あさ陽	大宮	○	横四方固		西南	渡邊 紗良
	久松 美翔	長内	○	体落		南城	照井 優愛
決勝	高田 あさ陽	大宮	○	技有優勢		長内	久松 美翔

女子 48kg級

	選手名	学校名	勝敗	決まり技	勝敗	学校名	選手名
準決勝	金子 紗来	大宮	○gs	指導1		大船渡	坂本 いと
	吉田 にこ	見前南	○	技有優勢		花巻	瀬川 佳那
決勝	金子 紗来	大宮		技有優勢	○gs	見前南	吉田 にこ

女子 52kg級

	選手名	学校名	勝敗	決まり技	勝敗	学校名	選手名
準決勝	山坂 希紀	滝沢	○	大腰		石鳥谷	吉田 知世
	藤澤 杏瑚	大宮	○gs	指導1		山田	荒田 葉月
決勝	山坂 希紀	滝沢		技有優勢	○	大宮	藤澤 杏瑚

女子 57kg級

	選手名	学校名	勝敗	決まり技	勝敗	学校名	選手名
準決勝	菅野 蓮未	石鳥谷	○	技有優勢		東和	伊藤 桜空
	澤田 実穂	矢沢		技有優勢	○gs	長内	日形井 絢音
決勝	菅野 蓮未	石鳥谷	○	大内刈		長内	日形井 絢音

女子 63kg級

	選手名	学校名	勝敗	決まり技	勝敗	学校名	選手名
準決勝	佐々木 萌	胆沢	○	払腰		磐井	岩渕 かりん
	鳴原 華恋	滝沢二		大外落	○	磐井	佐藤 風佳
決勝	佐々木 萌	胆沢	○	上四方固		磐井	佐藤 風佳

女子 70kg級

	選手名	学校名	勝敗	決まり技	勝敗	学校名	選手名
準決勝	千葉 むつみ	北上	○	大外刈		福岡	高村 優海
	千葉 華月	見前南		袈裟固	○	越喜来	熊谷 李美
決勝	千葉 むつみ	北上	○gs	技有優勢		越喜来	熊谷 李美

女子 70kg超級

	選手名	学校名	勝敗	決まり技	勝敗	学校名	選手名
準決勝	湯澤 舞	飯岡	○	内股		東和	小笠原 和泉
	小原 明里	江釣子		横四方固	○	磐井	伊藤 レナ
決勝	湯澤 舞	飯岡	○	大外刈		磐井	伊藤 レナ

男子団体試合

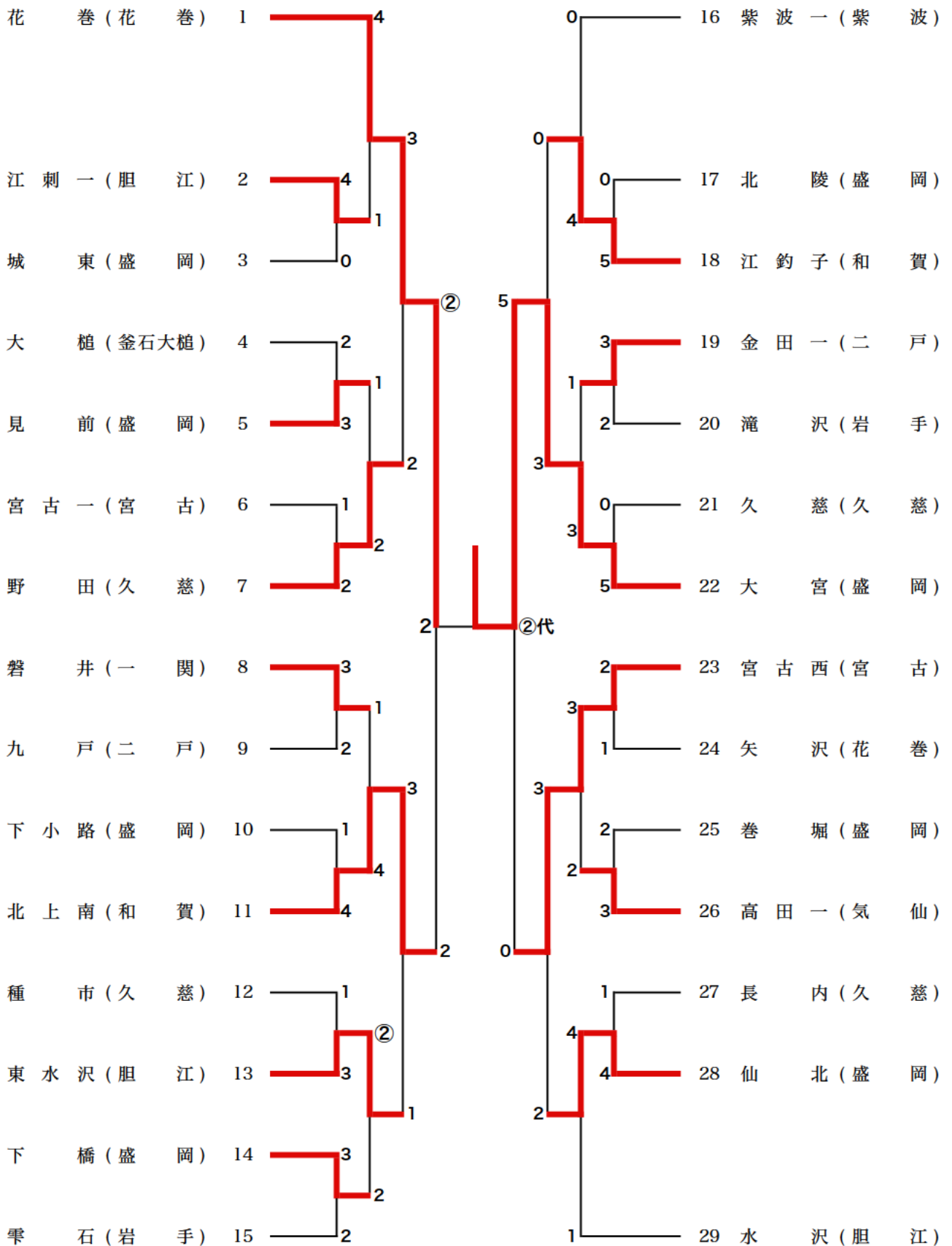

女子団体試合

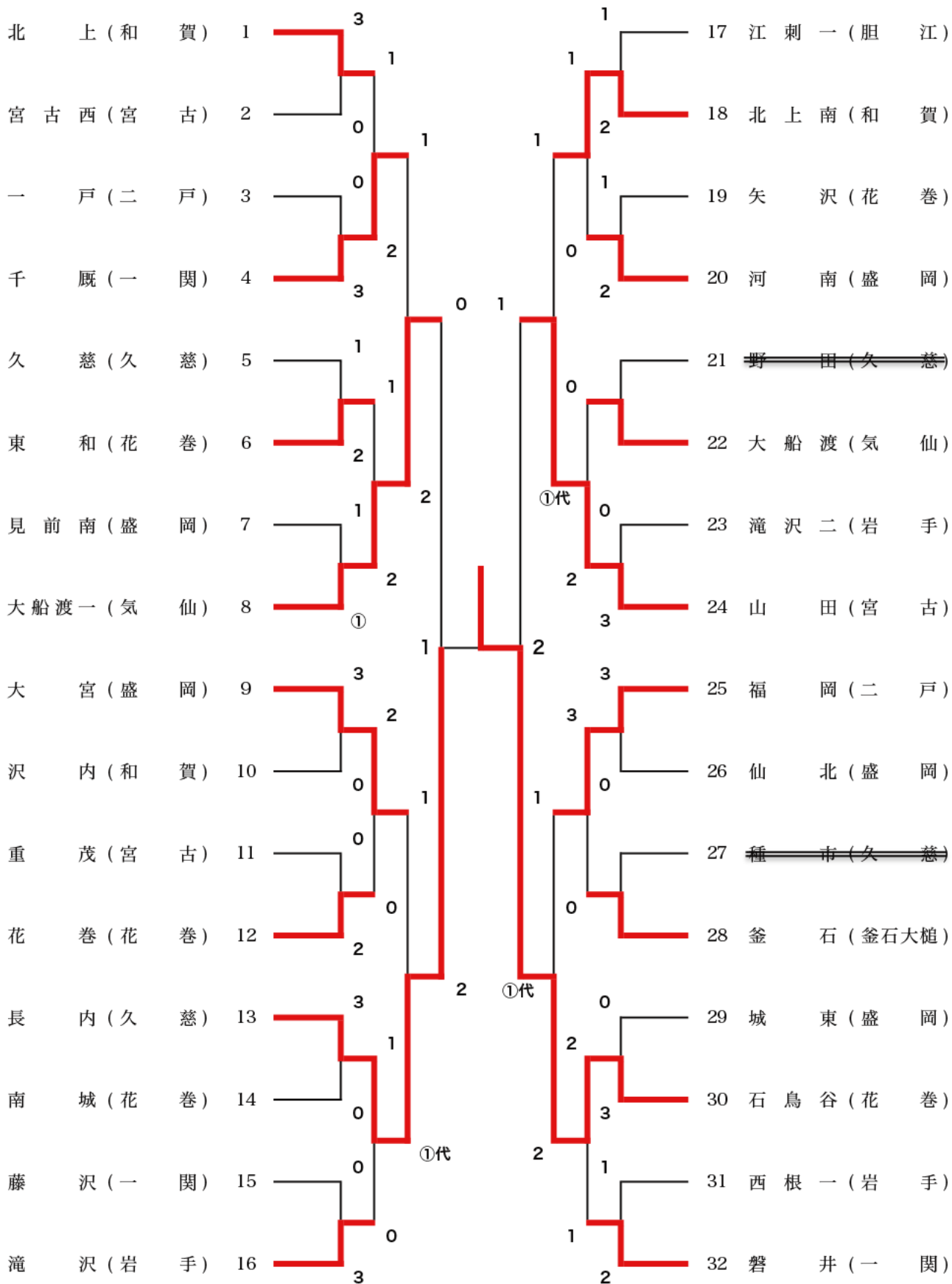

男子個人試合 50kg級

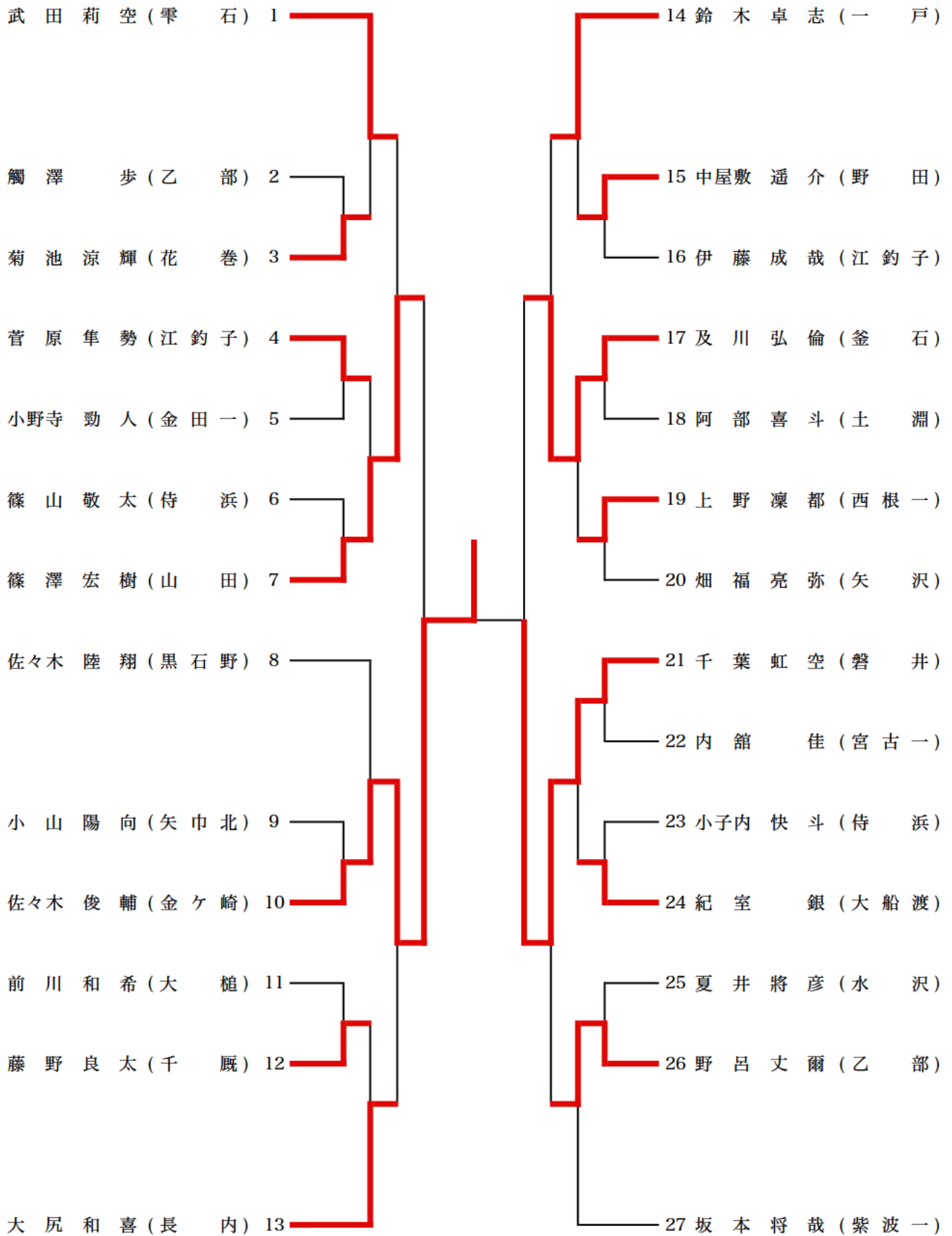

男子個人試合 55kg級

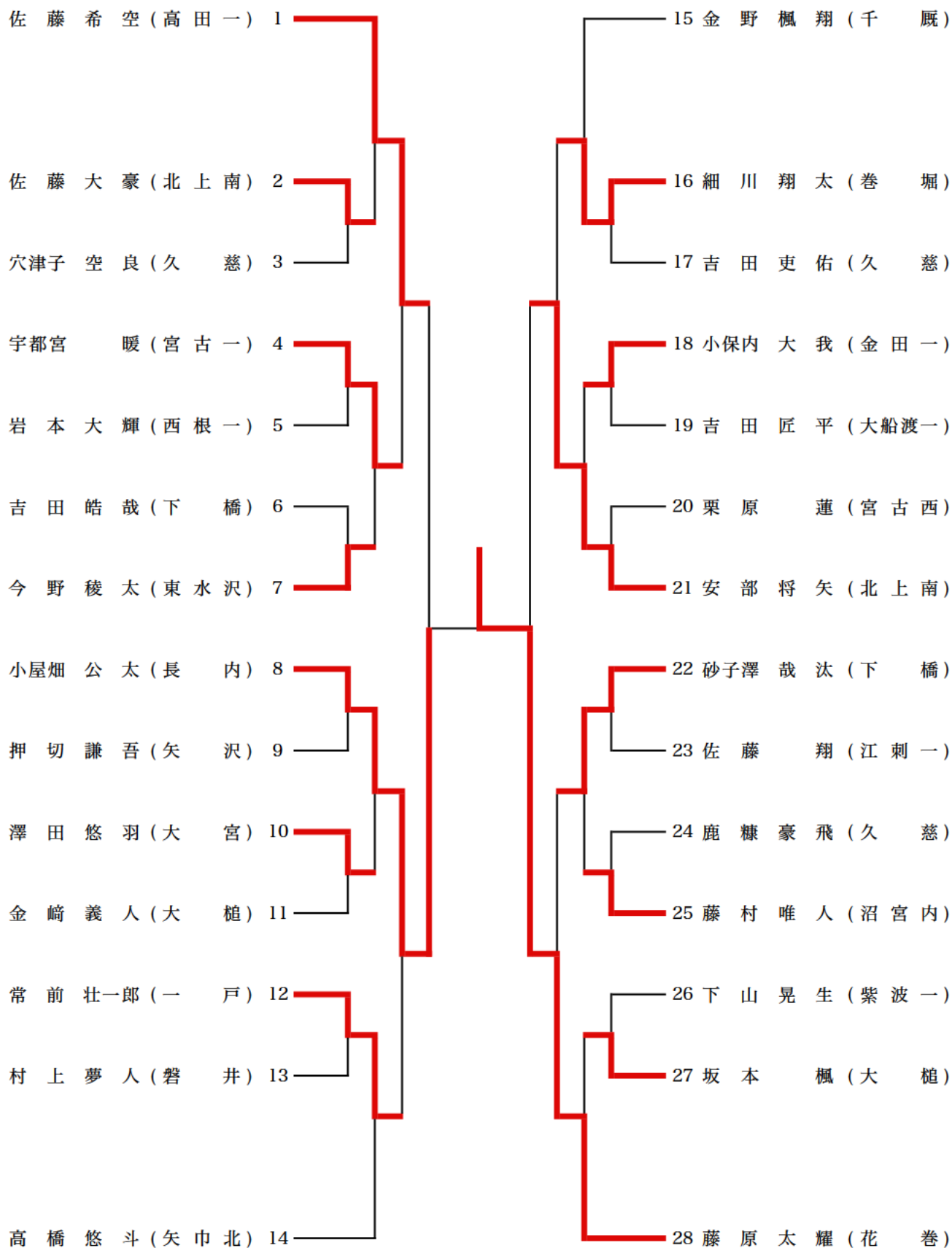

男子個人試合 60kg級

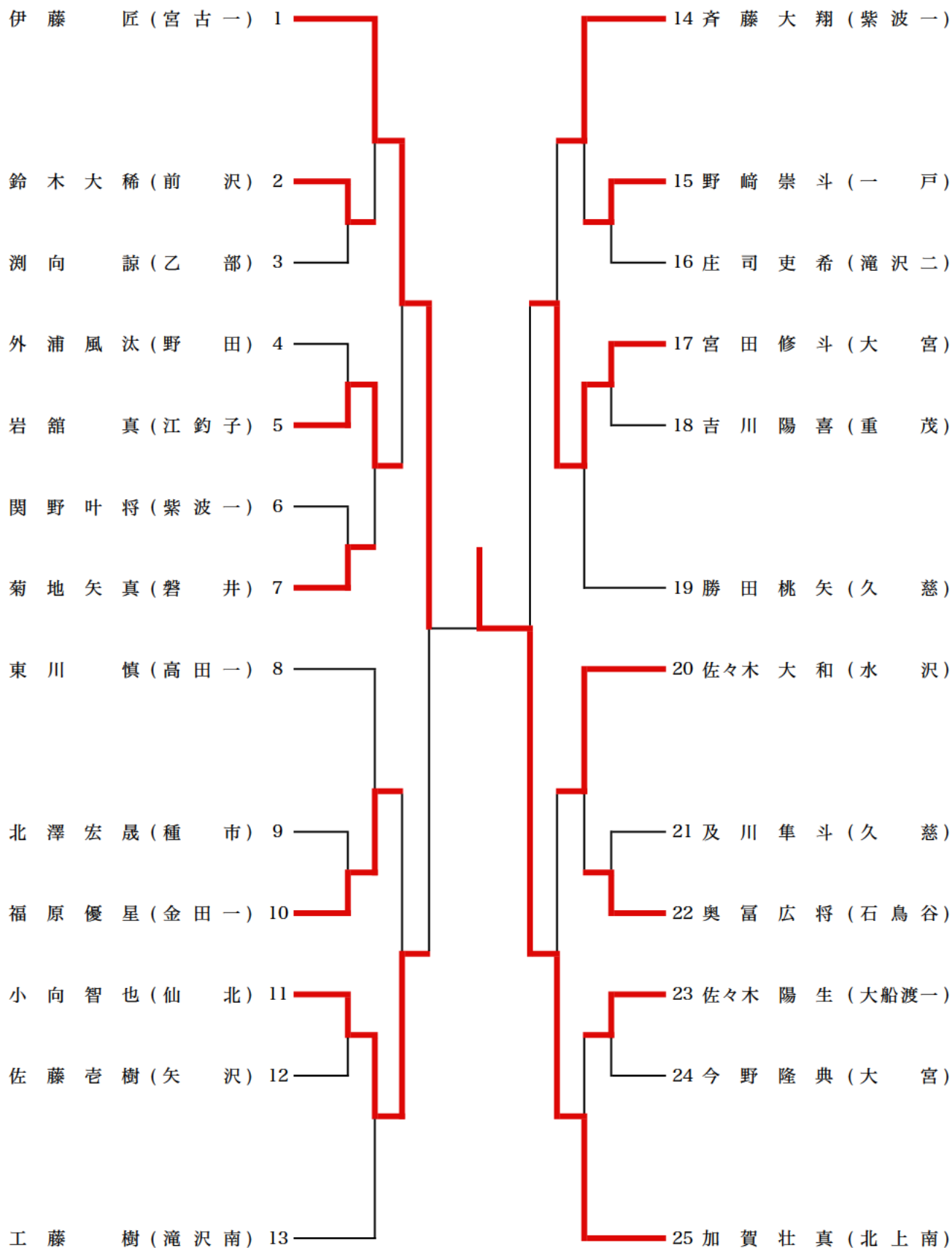

男子個人試合 66kg級

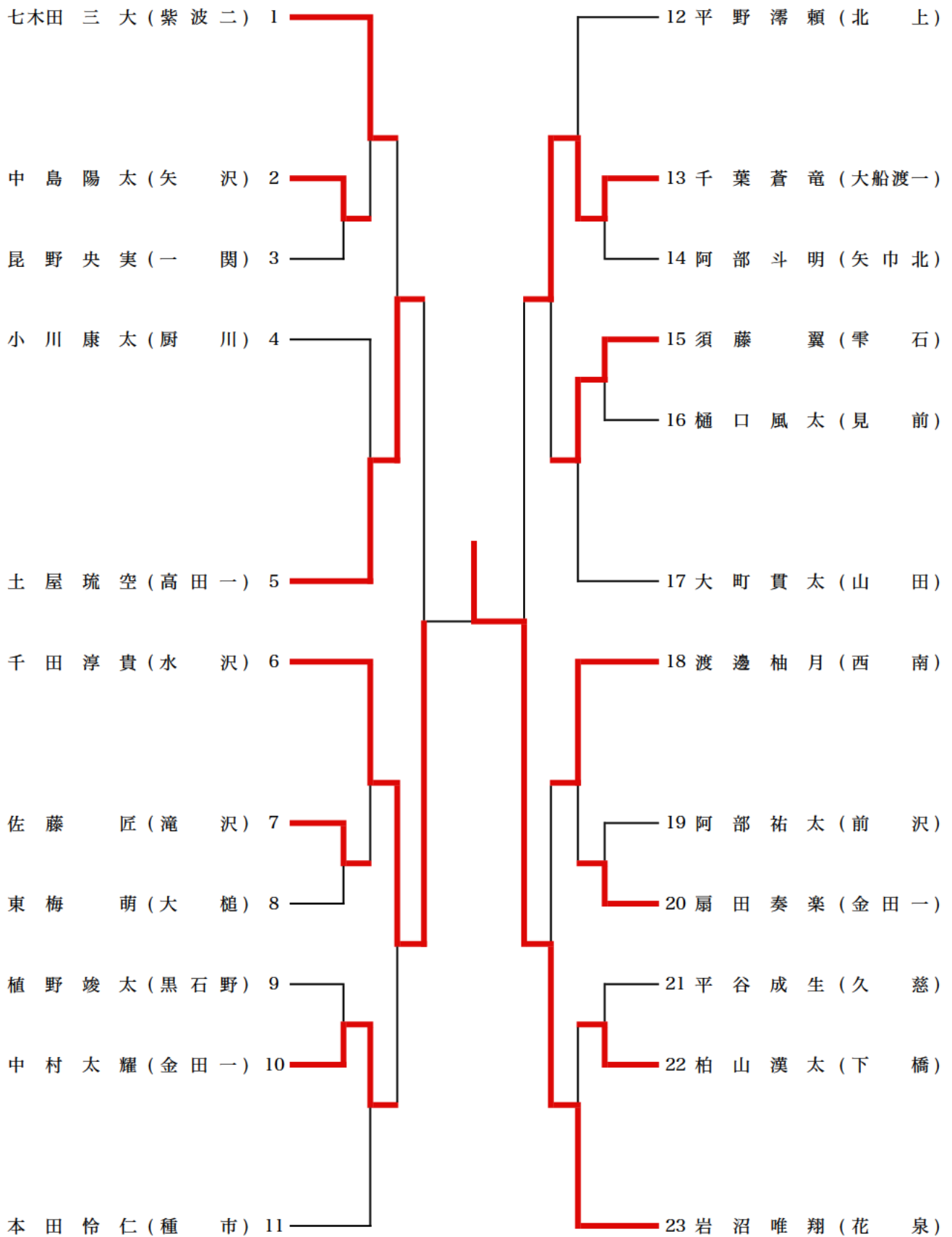

男子個人試合 73kg級

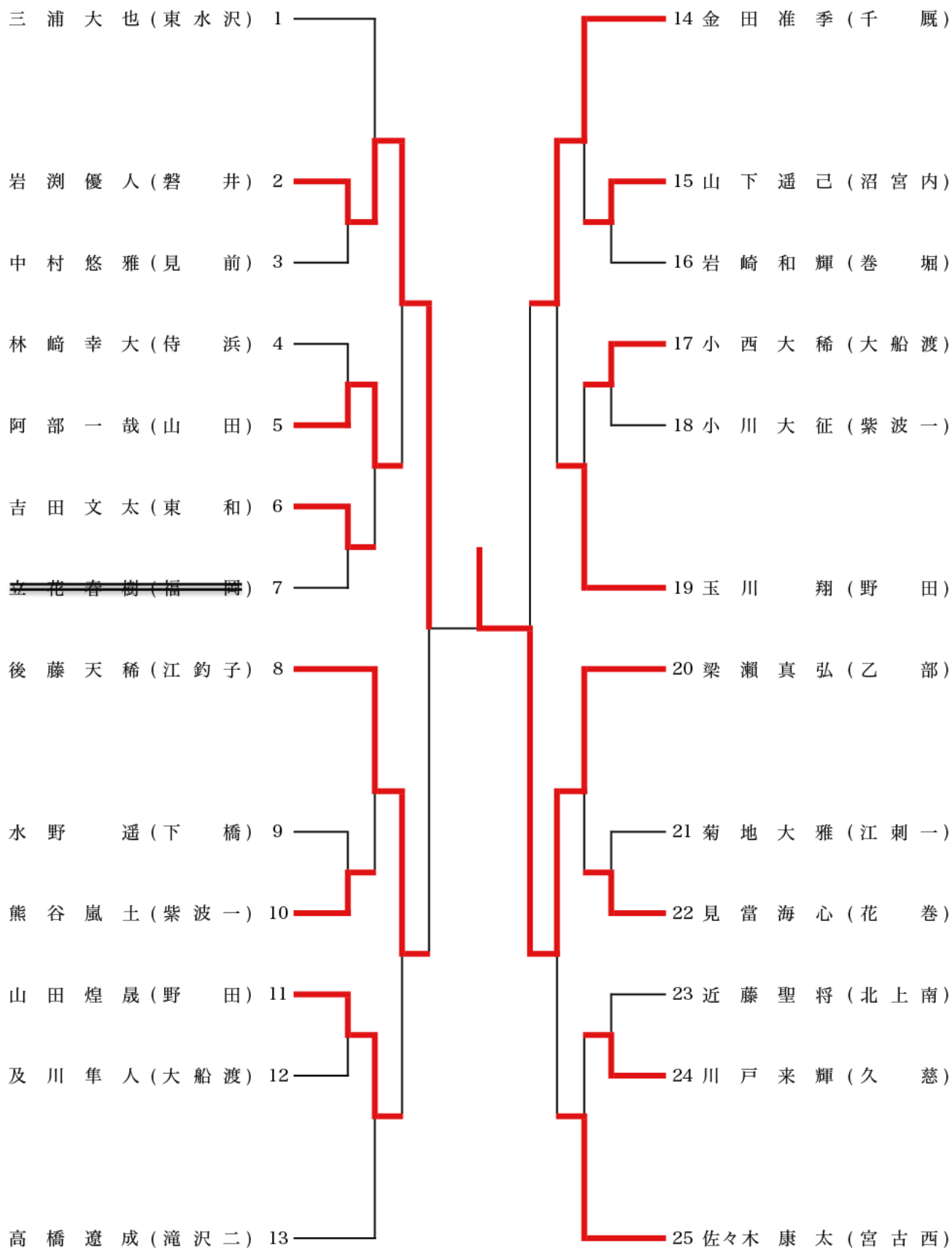

男子個人試合 81kg級

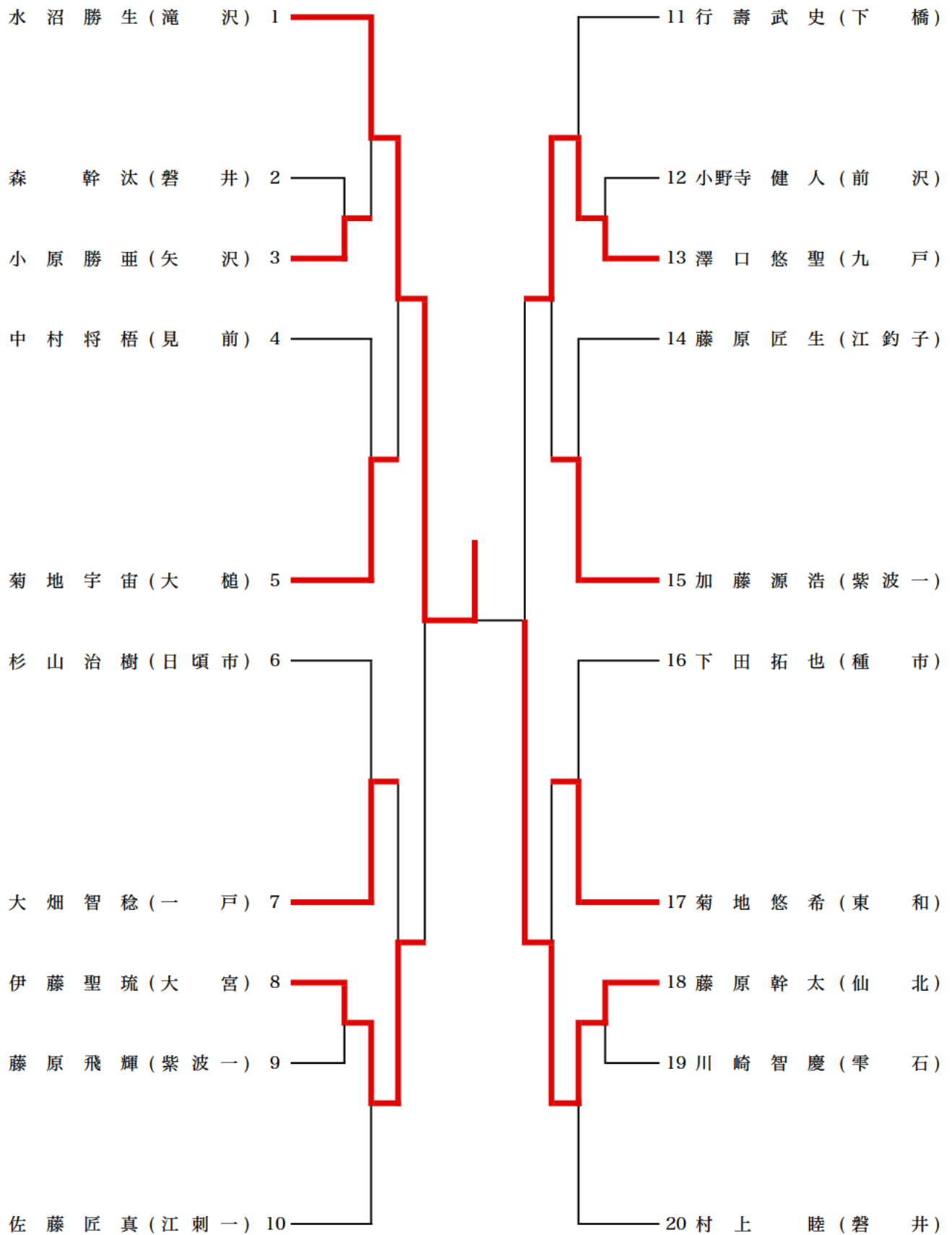

男子個人試合 90kg級

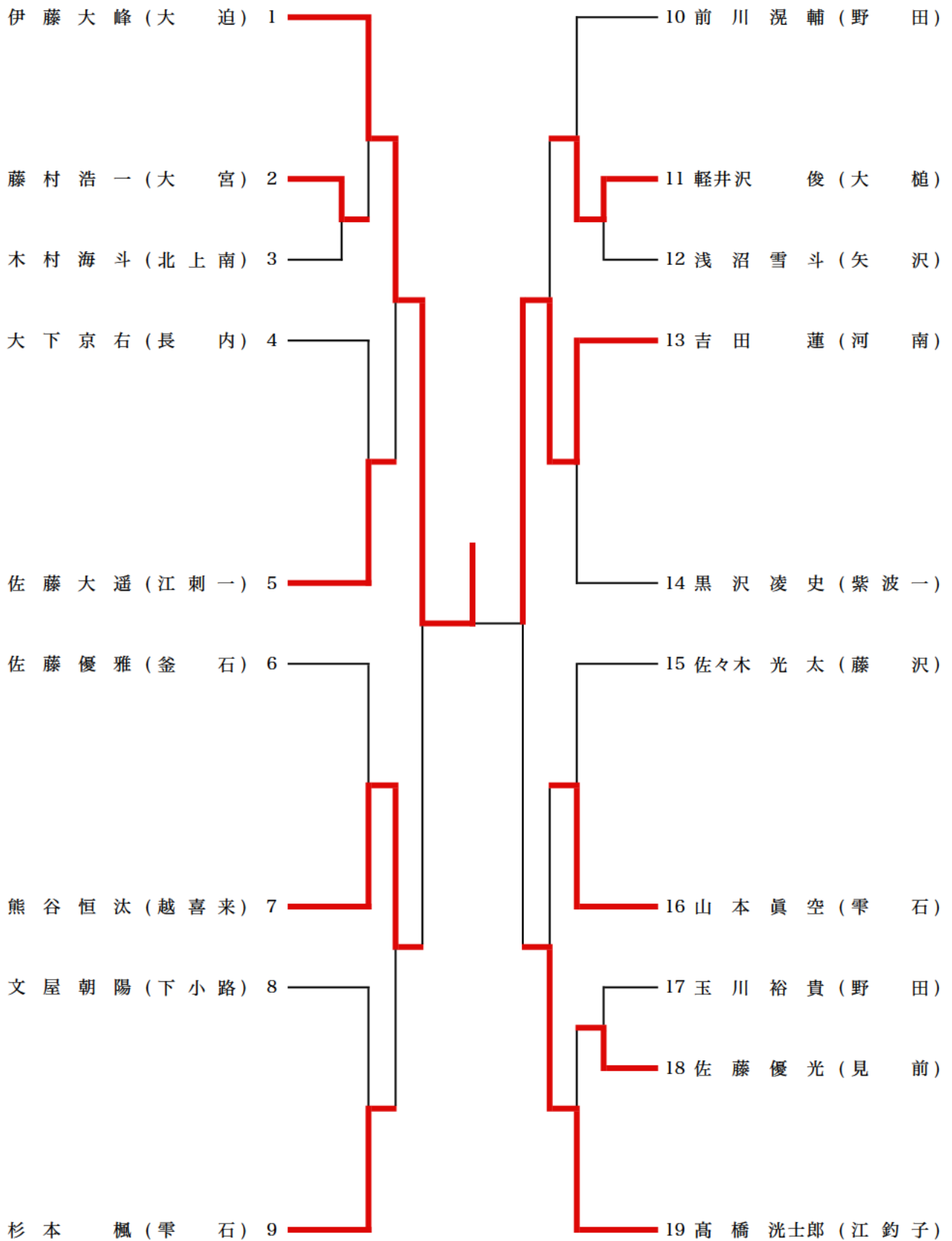

男子個人試合 90kg超級

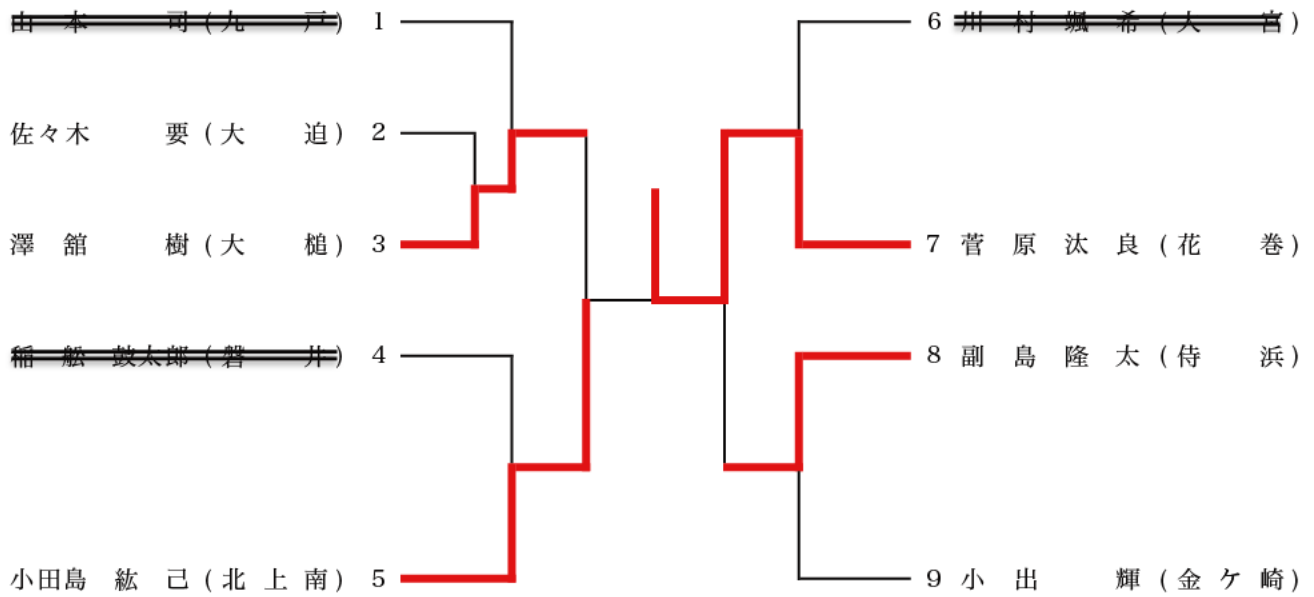

女子個人試合 40kg級

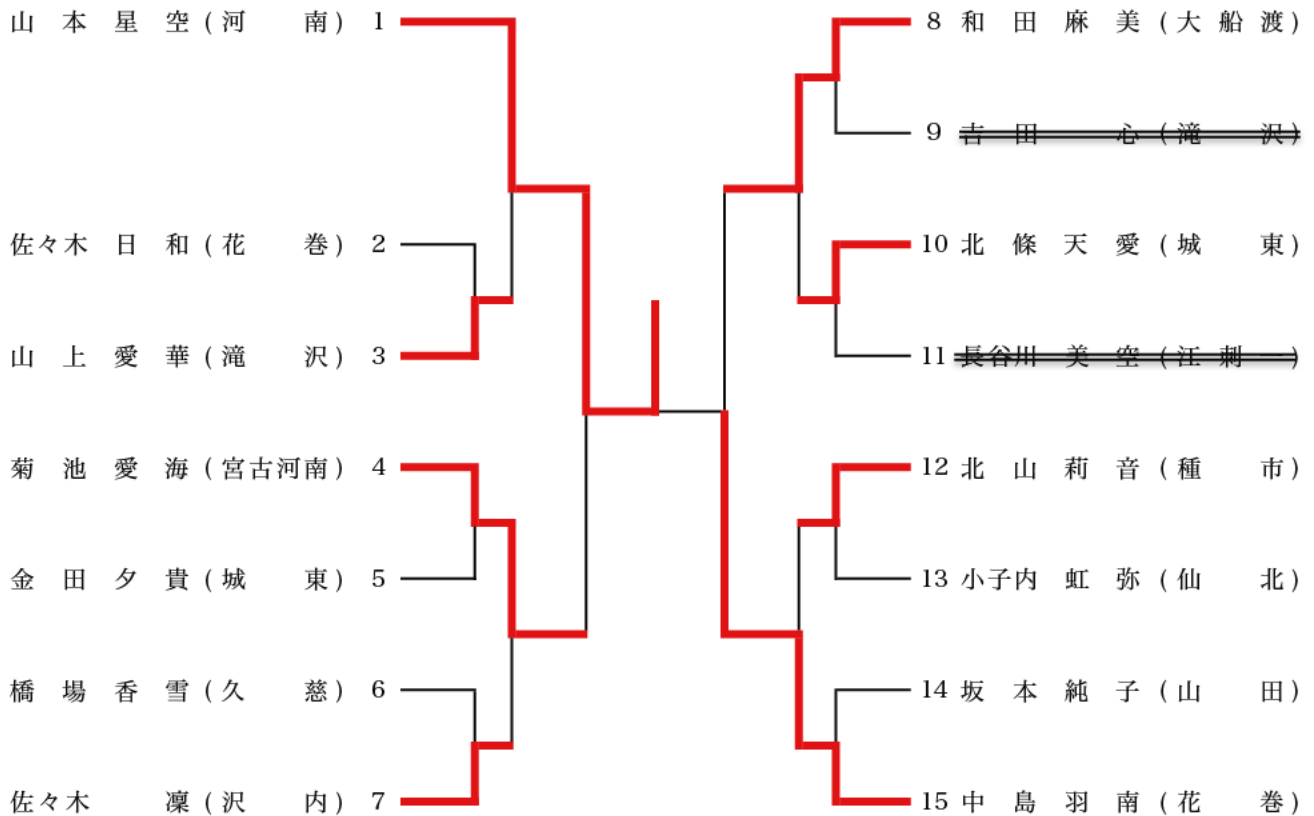

女子個人試合 44kg級

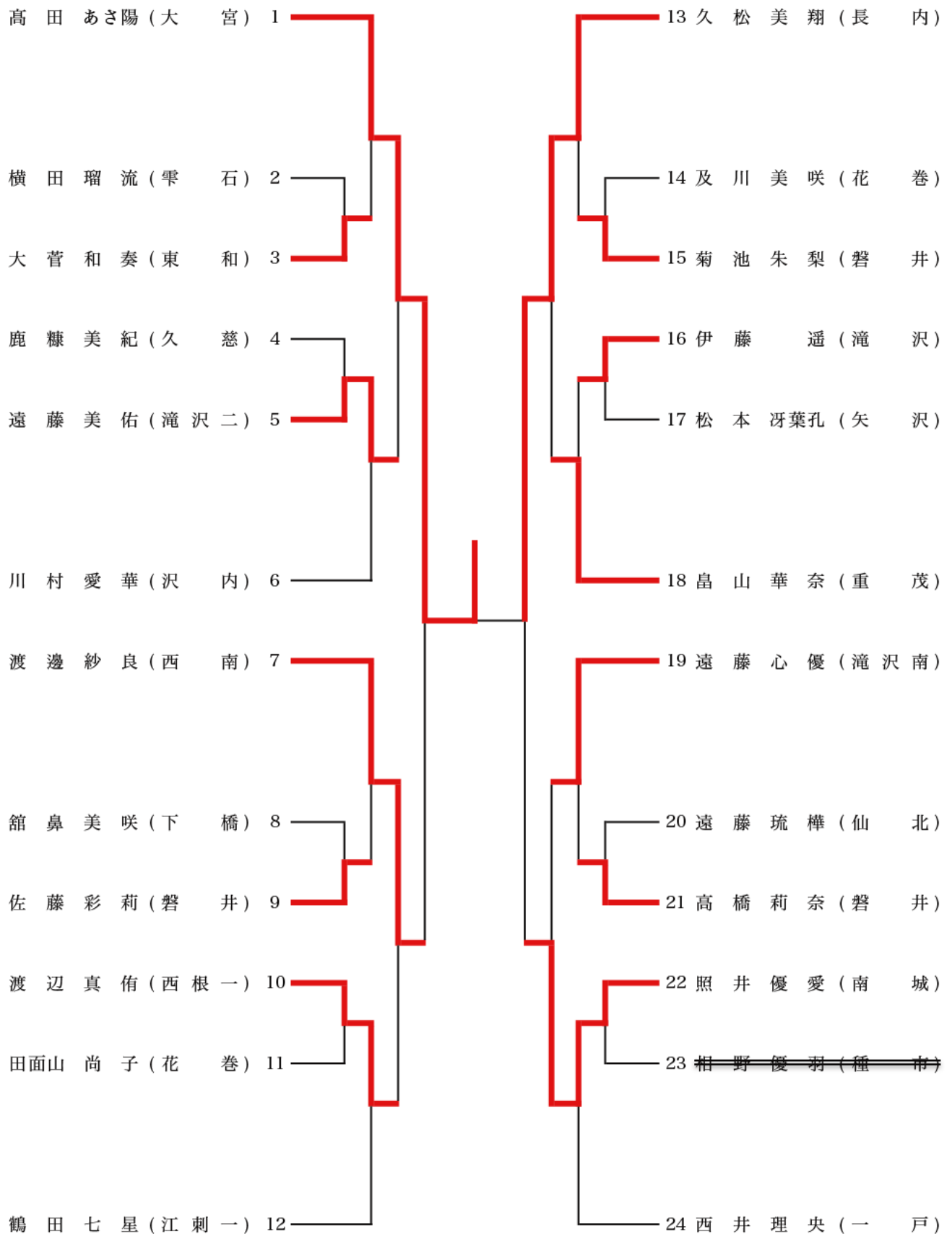

女子個人試合 48kg級

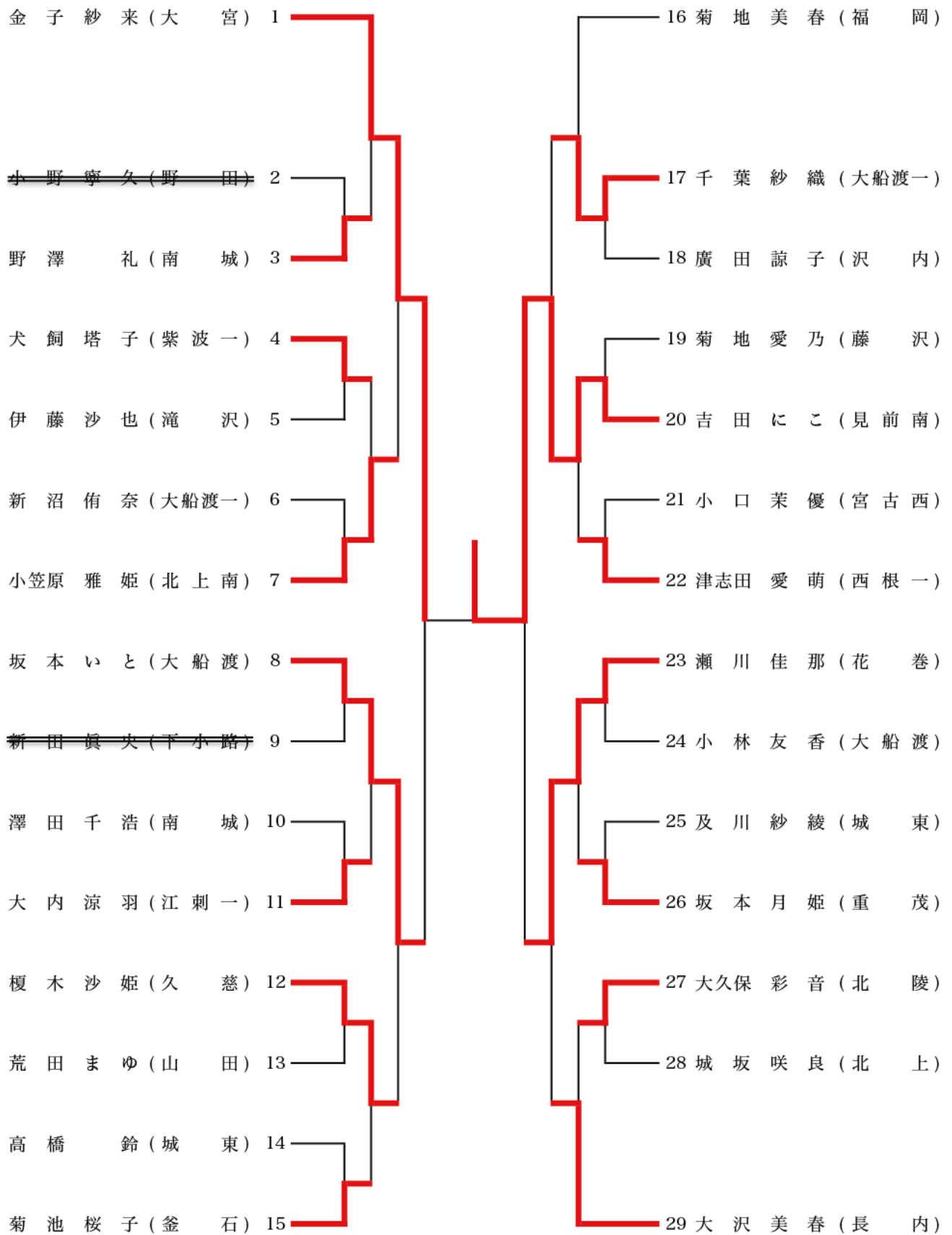

女子個人試合 52kg級

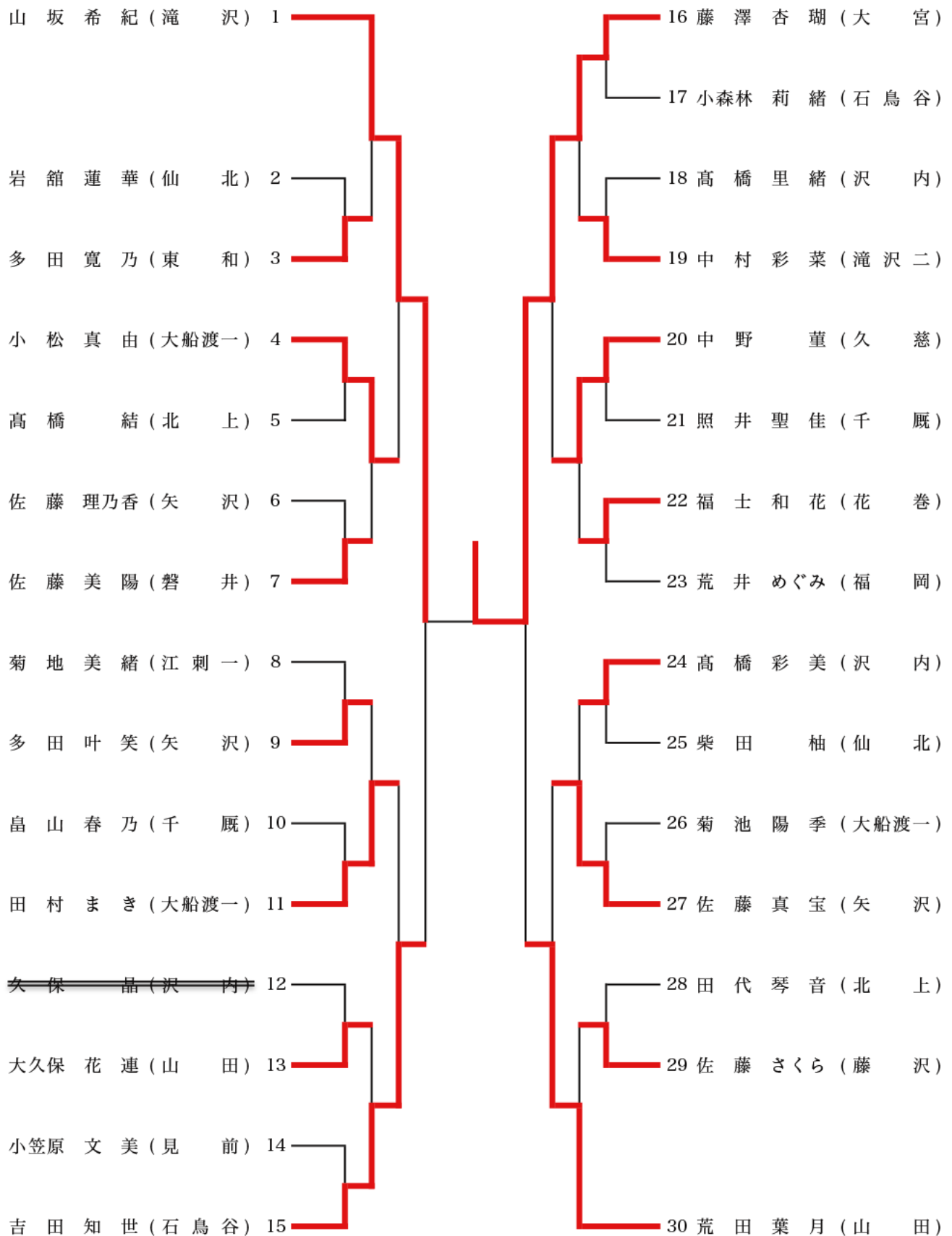

女子個人試合 57kg級

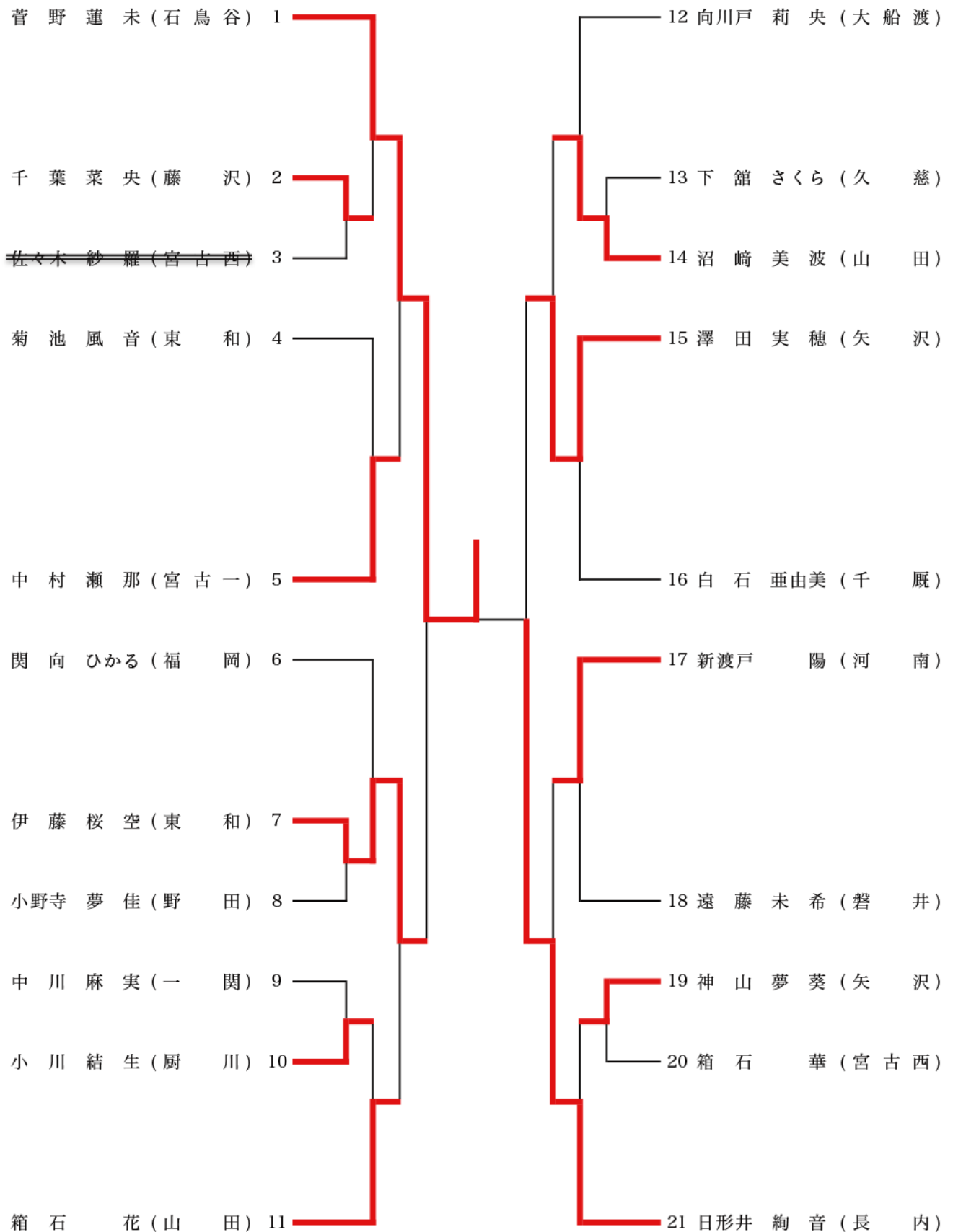

女子個人試合 70kg級

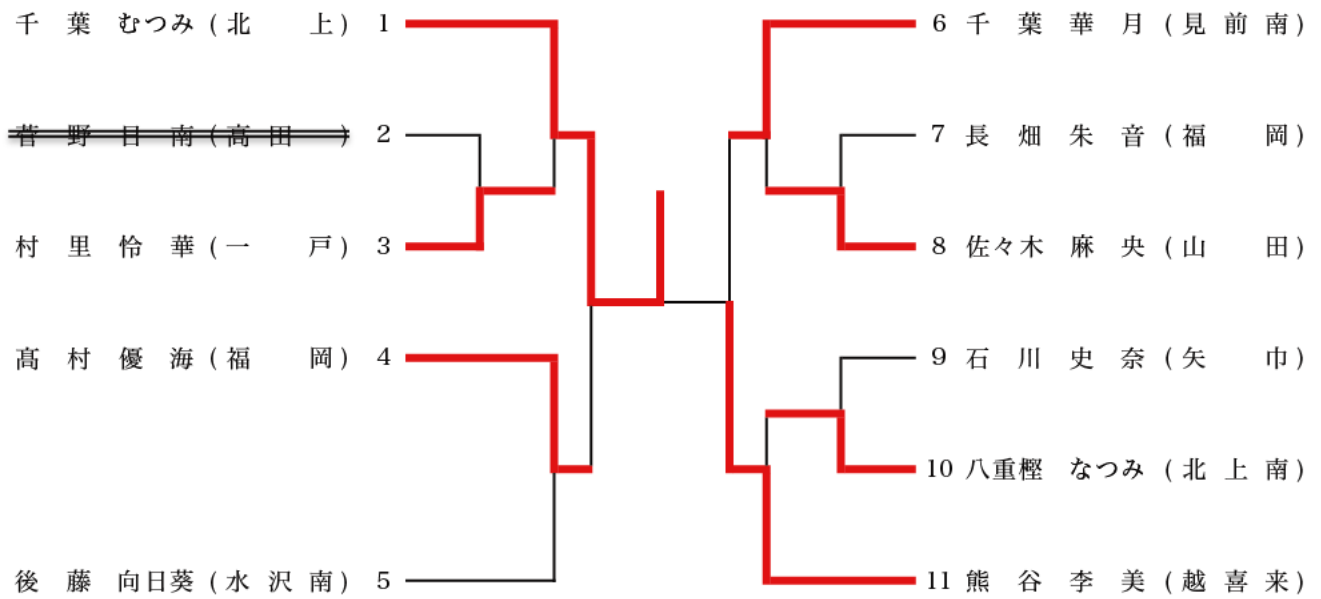

女子個人試合 70kg超級

